

Maximale Abmessungen

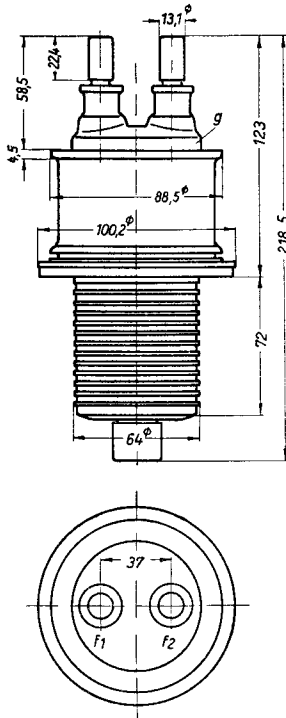

Zubehör: siehe letzte Seite

Wassergekühlte 10 kW-Triode
mit scheibenförmiger Gitterdurchführung
für MW-, KW-Sender
und Industriegeneratoren

Allgemeine Daten

Kathode	Material	Wolfram thoriert, direkt geheizt
	Heizspannung	$U_f^{1)}$ 5 V
	Heizstrom	$I_f^{2)}$ max. 95 A
Emission	bei $U_a = U_g = 300 \text{ V}$	I_e ca. 10 A
Durchgriff	bei $U_a = 6/4 \text{ kV}$ $I_a = 0,8 \text{ A}$	D 3 %
Verstärkungsfaktor		$\mu = \frac{1}{D}$ 33
Steilheit	bei $U_a = 4 \text{ kV}$ $I_a = 1 \text{ A}$	S 33 mA/V
Kapazitäten	C_{gk}	55 pF
	C_{ak}	1,2 pF
	C_{ga}	27 pF

1) Die Heizspannungsschwankungen während des Betriebes dürfen höchstens $-10 \dots +5\%$ der Nennspannung betragen (Vorschriften zur Einstellung der Heizspannung in den „Erläuterungen zu den technischen Daten der Senderöhren“ beachten).

2) Dieser Wert berücksichtigt Exemplarstreuungen und Änderung des Heizstromes während der Lebensdauer.

Gewicht der Röhre: ca. 1,7 kg

RS 533

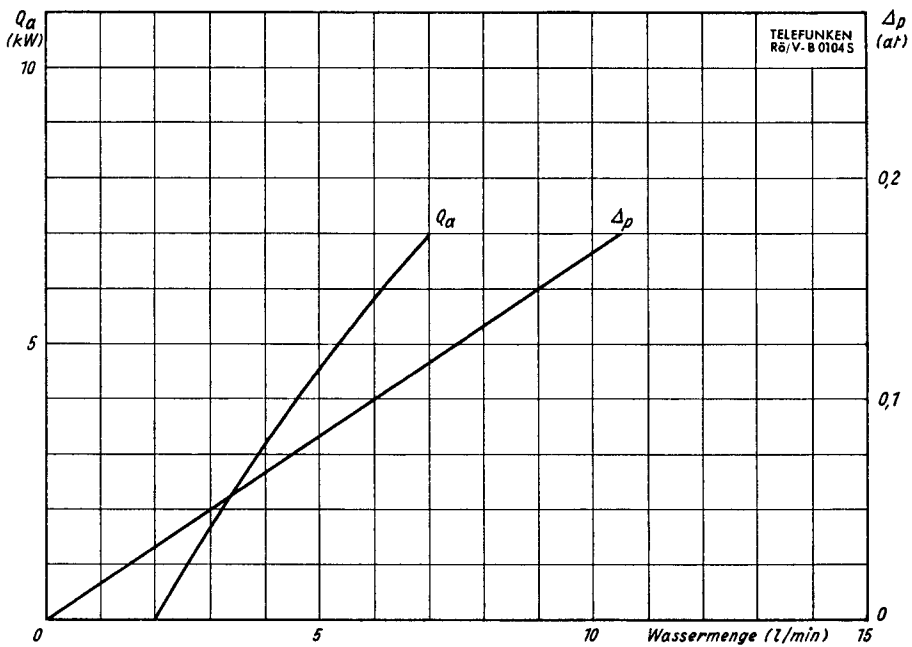

Kühlkurve
für Kühltopf Lager-Nr. 30371



Betriebswerte für HF-Verstärkung, B-Betrieb

Betriebsfrequenz	f	\leq	30	30	30	MHz
Anodenspannung	U_a		6	8	10	kV
Gittervorspannung	U_g	ca.	-175	-250	-325	V
Anodenruhestrom	I_{a0}		0,2	0,2	0,2	A
Anodenstrom, ausgesteuert	I_a	ca.	1,7	1,6	1,6	A
Gitterstrom	I_g	ca.	0,25	0,17	0,15	A
Gitterwechselspannung (Spitze)	U_{gsp}	ca.	320	375	440	V
Steuerleistung	\mathcal{R}_{st}	ca.	80	64	66	W
Nutzleistung	\mathcal{R}_a		6,5	8,5	11	kW
Anodenverlustleistung	Q_a	ca.	3,7	4,3	5	kW



RS 533**Betriebswerte für HF-Verstärkung, C-Betrieb**

Betriebsfrequenz	f	≤	30	30	30	MHz
Anodenspannung	U _a		6	8	10	kV
Gittervorspannung	U _g		-400	-575	-750	V
Anodenstrom, ausgesteuert	I _a	ca.	1,6	1,45	1,5	A
Gitterstrom	I _g	ca.	0,32	0,35	0,4	A
Gitterwechselspannung (Spitze)	U _{gsp}	ca.	610	770	970	V
Steuerleistung	℘ _{st}	ca.	195	270	390	W
Nutzleistung	℘ _a		7	9	12	kW
Anodenverlustleistung	Q _a	ca.	2,6	2,6	3	kW



Betriebswerte für Anodenspannungsmodulation, Trägereinstellung

(geeignet für Modulationsgrade bis 100%)

Betriebsfrequenz	f	≤	30	MHz
Anodenspannung	U _a		6,5	kV
Gittervorspannung (fest)	U _g		-250	V
Gitterableitwiderstand	R _g		500	Ω
Anodenstrom, angesteuert	I _a	ca.	1,1	A
Gitterwechselspannung (Spitze)	U _{gsp}	ca.	600	V
Gitterstrom	I _g	ca.	0,35	A
Steuerleistung	℘ _{st}	ca.	210	W
Trägerleistung	℘ _{Tr}		6	kW
Anodenverlustleistung	Q _a	ca.	1,15	kW



Betriebswerte als HF-Oszillator (selbsterregt) für Industriegeneratoren

Betriebsfrequenz	f	≤	30	30	30	30	MHz
Anodenspannung	U _a ¹⁾		6	8	10	10	kV _{eff}
Anodenstrom	I _a	ca.	1,65	1,55	1,45	1,95	A
Gitterstrom	I _g	ca.	0,36	0,38	0,4	0,45	A
Gitterableitwiderstand	R _g ²⁾		1100	1500	1900	1700	Ω
Außenwiderstand	R _a	ca.	2150	3100	3900	2900	Ω
Rückkopplungsverhältnis	K	ca.	1:9	1:9,5	1:9,5	1:9	
Nutzleistung	ℑ _a ³⁾		7	9	11	15	kW

¹⁾ Anodenspannung vom Dreiphasen-Graetz-Gleichrichter ohne Filter. Bei Anodenspannung vom Dreiphasen-Einweggleichrichter ohne Filter gelten bis auf die Anodenspannungen die gleichen Betriebswerte. Die Anodenspannung von 9,5 kV vom Dreiphasen-Einweggleichrichter ohne Filter entspricht z. B. 10 kV vom Dreiphasen-Graetz-Gleichrichter ohne Filter.

²⁾ Um den Gitterstrom zu begrenzen empfiehlt es sich, einen Teil des angegebenen Gitterableitwiderstandes durch Eisenwasserstoff-Widerstände zu bilden.

³⁾ Reine Röhrenleistung.



RS 533

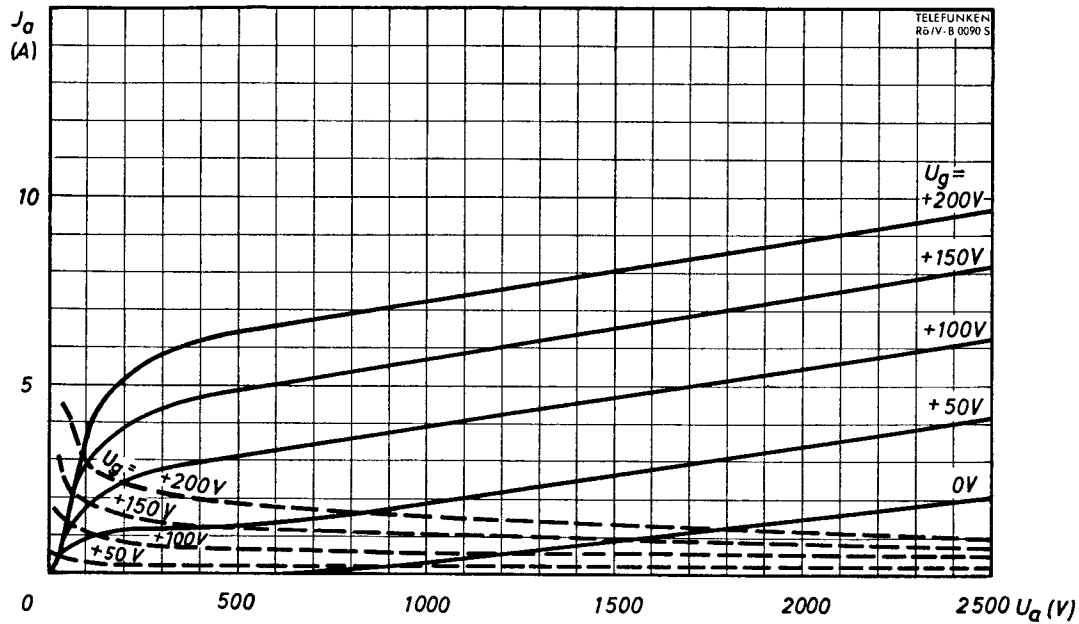

$I_a, I_g = f(U_a)$ ——— I_a
 $U_g = \text{Parameter}$ - - - I_g



RS 533

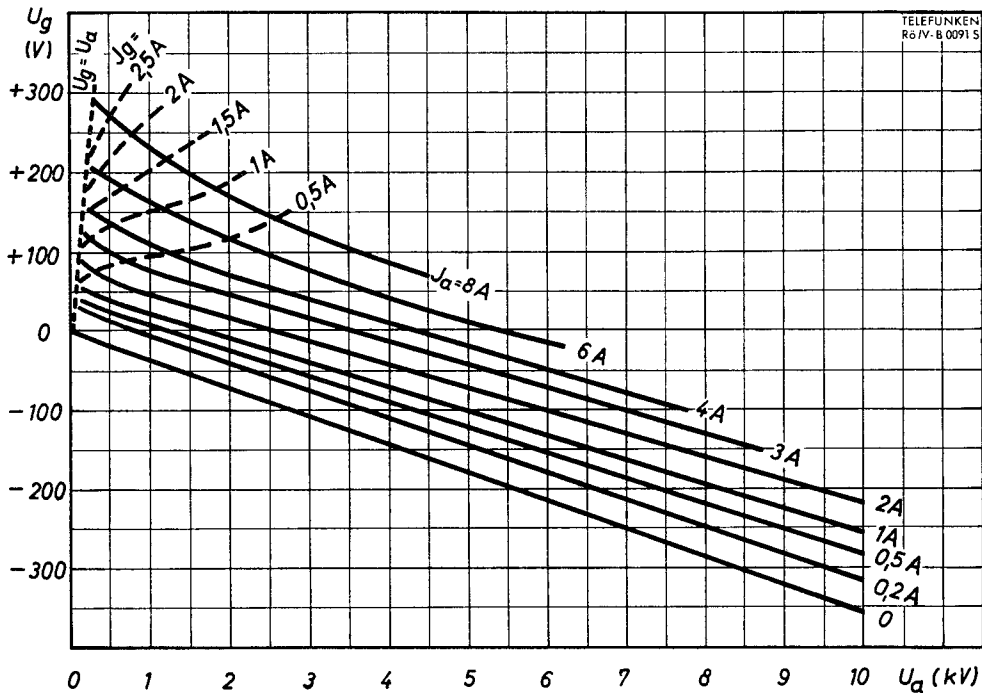

$U_g = f(U_a)$
 $I_a, I_g = \text{Parameter}$

——— $I_a = \text{const.}$
 - - - - $I_g = \text{const.}$



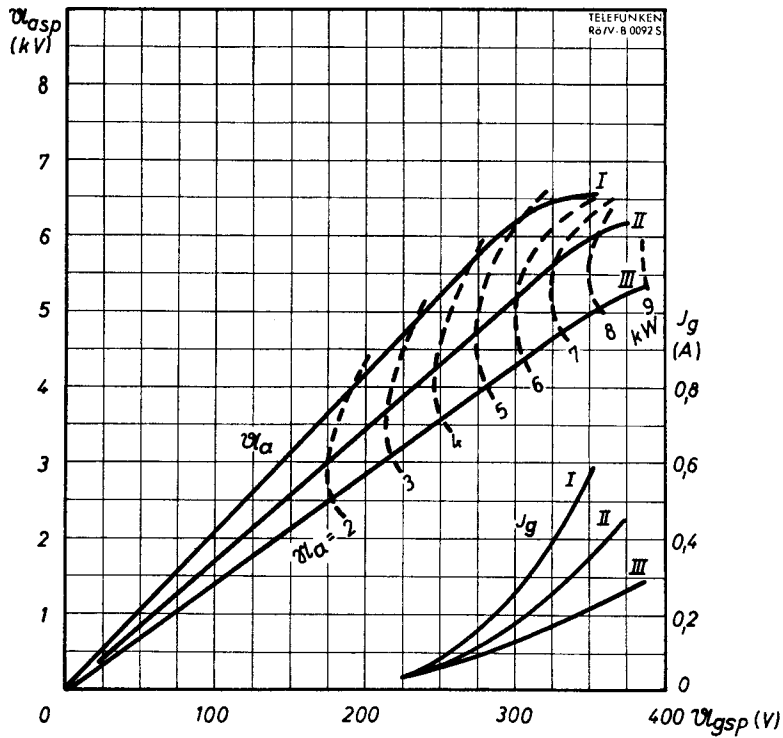

Schwingkennlinien (B-Betrieb)

$$U_{asp}, I_g = f(U_{gsp})$$

$$R_a, R_a = \text{Parameter}$$

$$U_a = 6 \text{ kV}$$

$$I_{a0} = 0,2 \text{ A}$$

$$U_g \text{ ca. } -175 \text{ V}$$

$$\text{I: } R_a = 3900 \Omega, Q_a \text{ ca. } 1,8 \text{ kW}$$

$$\text{II: } R_a = 2250 \Omega, Q_a \text{ ca. } 3,4 \text{ kW}$$

$$\text{III: } R_a = 1600 \Omega, Q_a \text{ ca. } 5,2 \text{ kW}$$

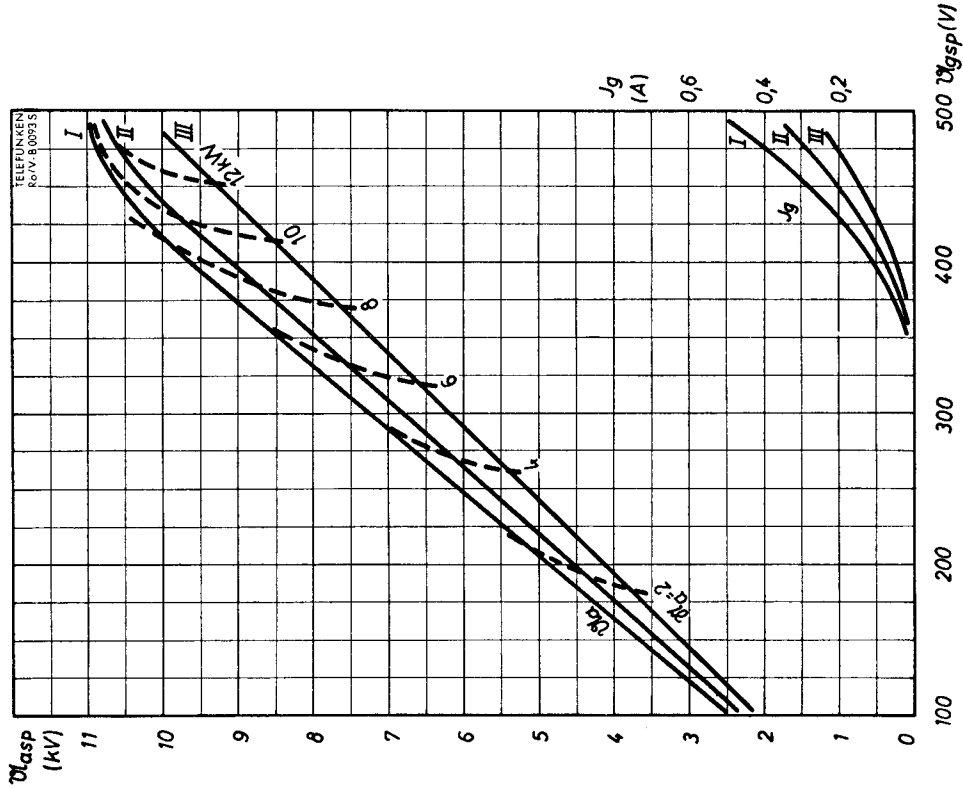

Schwingkennlinien (B-Betrieb)

$$U_{asp}, J_g = f(U_{dsp})$$

$$R_a, R_a = \text{Parameter}$$

$$U_a = 10 \text{ kV}$$

$$I_{co} = 0,2 \text{ A}$$

$$U_g \text{ ca. } -325 \text{ V}$$

$$\text{I: } R_a = 6250 \Omega, Q_a \text{ ca. } 3 \text{ kW}$$

$$\text{II: } R_a = 4770 \Omega, Q_a \text{ ca. } 4,2 \text{ kW}$$

$$\text{III: } R_a = 3650 \Omega, Q_a \text{ ca. } 5,5 \text{ kW}$$



RS 533

Zubehör

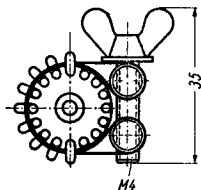
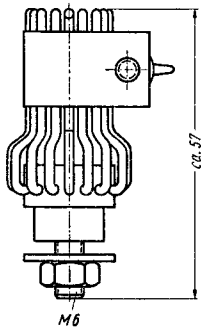

Heizanschluß
Lager-Nr. 30302

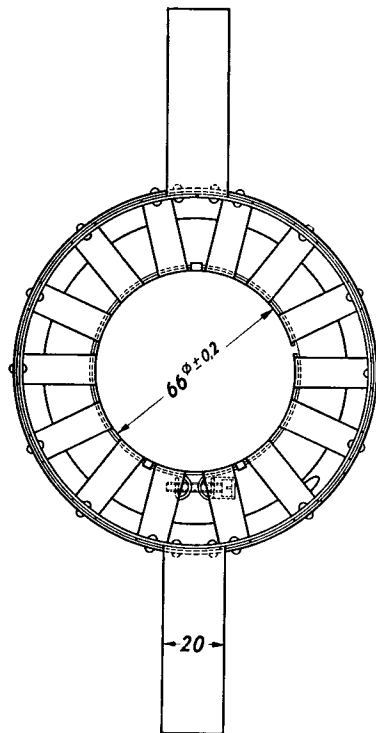
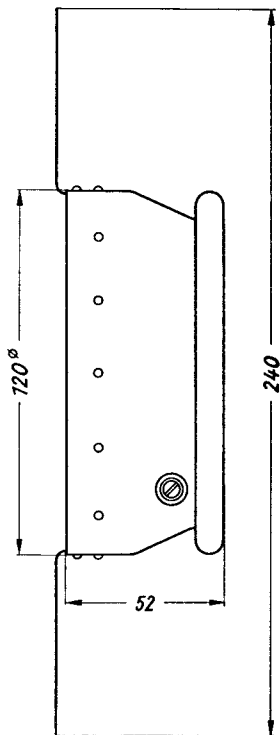

Gitterring
Lager-Nr. 30375

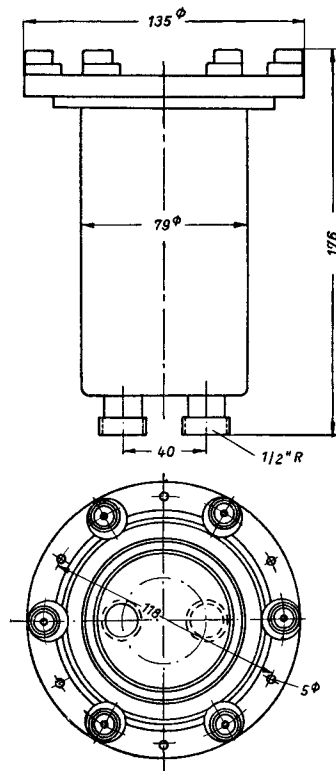

Kühltopf
Lager-Nr. 30371

